



Manuale Tecnico

italiano

SL27M

VENEZIANA

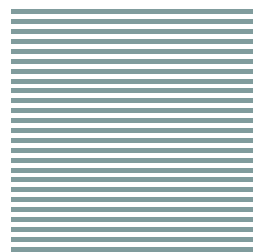

ScreenLine®

ScreenLine

vetrocamera 27 mm

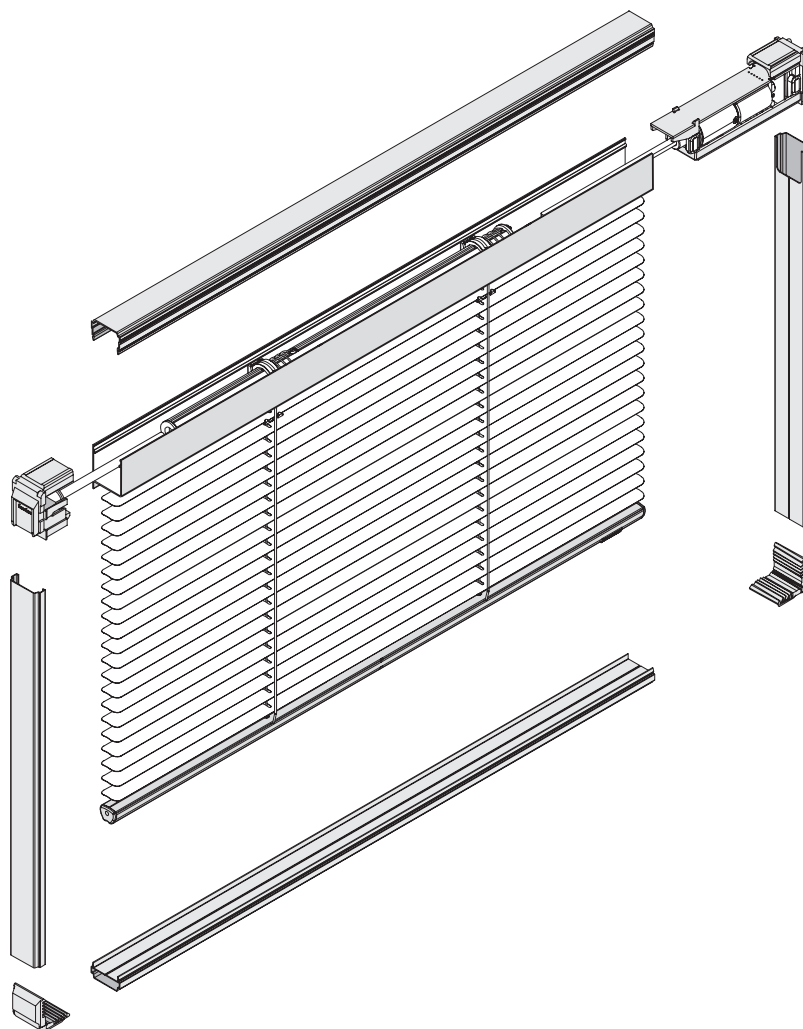

La veneziana per vetrocamera ScreenLine® SL27M, con motore interno al cassonetto, è prodotta seguendo specifiche tecniche e standard produttivi di qualità.

Il sistema di orientamento e sollevamento a mezzo motoriduttore con encoder permette di mantenere costante la velocità di azionamento a garanzia del sincronismo di funzionamento di più tende. Uno speciale software consente di programmare automaticamente, per autoapprendimento, i finecorsa della tenda.

La doppia velocità di funzionamento (lenta durante l'orientamento ed in vicinanza dei finecorsa) consente di regolare con precisione l'orientamento delle lamelle e giungere lentamente sui finecorsa. La tenda si ferma prima del raggiungimento dei finecorsa alto e basso, per non logorare le corde e garantire maggiore durata ai componenti.

Il motore e tutta l'elettronica di gestione e controllo tenda sono inseriti nel cassonetto, alloggiati in apposita slitta ammortizzata per smorzare le vibrazioni prodotte, riducendo di conseguenza la rumorosità del sistema. La slitta presenta uno speciale angolare con contatti integrati per effettuare il collegamento elettrico a tenuta tra alimentazione esterna e motore interno, assicurando l'ermeticità al vapore del giunto del vetrocamera. Il funzionamento elettrico, ad inversione di polarità, consente con due soli cavi di movimentare con sincronismo tutte le tende desiderate.

1. caratteristiche tecniche

Un apposito fine corsa meccanico, contenuto nel cassonetto, assicura un bloccaggio di sicurezza della tenda in posizione bassa.

Il sistema di avvolgimento delle corde assicura maggiore precisione di parallelismo del fondale della tenda.

L'intreccio intervallato della corde di sollevamento con le scalette mantiene sempre in guida le stesse, limitando l'ingresso di luce attraverso i fori delle lamelle, assicurandone un maggiore parallelismo.

Altezza	300 ~ 3.000 mm
Larghezza	480 (320 con sistema doppio cassonetto) ~ 3000 mm
Massima superficie	5,25 m ²
Impacchettamento	3,4% altezza tenda + 45 mm (+75 con doppio cassonetto)

Gruppo motore

Tensione di alimentazione 24 V DC, assorbimento massimo 400 mA.

Velocità 45 giri/min, coppia trasmessa alla massima efficienza 1 Nm.

Motore

Avvolgimento in classe F (155°C); spazzole di composizione 50% Cu, 47% C, 3% MoS₂; collettore diamantato.

Riduttore

Planetario a 4 stadi. Completamente realizzato in acciaio. Ingranaggi dentati, corona esterna brocciata, supporti planetari con rullini guida riportati, doppio cuscinetto in uscita.

Rapporto 270:1.

Encoder

Magnetico in neodimio, ad elevatissimo campo magnetico con resistenza fino a 120 °C.

Rigidamente fissato su boccola in ottone, forzata su albero motore.

Scheda elettronica

Costituita da componenti a range di temperatura industriale (-20 °C ÷ 100 °C), gestisce l'encoder, il controllo della velocità, la sicurezza del motore.

Cassonetto

Alluminio estruso lega A6063S-T5. Dimensioni: larghezza 30 mm, altezza 36 mm. Completo di mantovana esterna di 6 mm per mascherare la luce frontale che si crea tra la prima lamella ed il cassonetto. Verniciato in poliestere, in tinta coordinata con le lamelle.

Lamella

Alluminio, lega 6010-T8. Dimensioni: larghezza 16 mm, spessore 0,2 mm.

Verniciata in poliestere ad alta resistenza. Colori disponibili: nove.

Trattamento non fogging per eliminare possibili emissioni di prodotti chimici all'interno del vetro sotto l'esposizione ai raggi UV ed al calore.

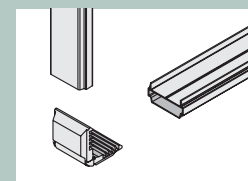
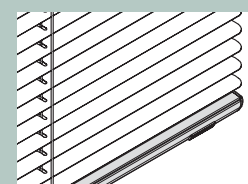
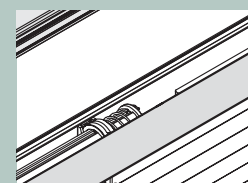
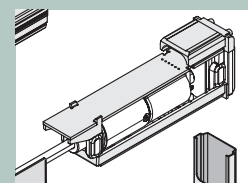

Caratteristiche energetiche e luminose riferite alla sola lamella

COLORE LAMELLA	S102	S106	S125	S130	S142	S149	S155	S156	S157
Riflessione energetica %	70	62	57	58	65	68	42	65	43
Riflessione luminosa %	78	72	63	65	69	75	48	62	44
Assorbimento energetico %	31	38	43	42	35	32	59	35	57

Fondale

Alluminio estruso lega A6063S-T5. Realizzato in due profili accoppiati di dimensioni: larghezza 14 mm, altezza 10 mm.

Verniciato in poliestere, in tinta coordinata con le lamelle.

Scaletta

Poliestere termo-fissato. Passo 12 mm. Ottima stabilità dimensionale e del colore ai raggi UV. Trattata per eliminare possibili emissioni di prodotti chimici all'interno del vetro per l'esposizione ai raggi UV. Colori coordinati con le lamelle.

Corda interna

Poliestere 100% termo-fissato. Ottima stabilità dimensionale. Diametro 1 mm con anima interna ad elevata resistenza e ridottissimo restringimento termico. Colore bianco.

Canaline

Alluminio estruso. Dimensioni 27x8 mm.

Superiore: aperta; inferiore: con profilo ad "U" di 4,2 mm; laterale: liscia o con aletta di 10 mm.

La canalina laterale con aletta può essere fornita con trattamento "no dust".

Accessori**Centralina**

Utilizzata nel caso di centralizzazioni di più tende o in presenza di comandi bus.

Può collegare al massimo 4 tende. Prevede gli ingressi per l'alimentazione, il pulsante singolo ed il segnale remoto da altre centraline.

Le sue dimensioni contenute (40x40x20 mm) ne consentono un inserimento all'interno delle scatole da incasso. Fusibile di sicurezza 6,3 A all'interno.

Alimentatore

Switching 24 V DC \pm 5%, 2 A. Fusibile di protezione 3,15 A ritardato. Può alimentare al massimo 4 tende. Dimensioni 110 (130 mm con alette di fissaggio) x85x50 mm (altezza).

SL27M

SL27M

2. disegni tecnici

disegno complessivo con codici

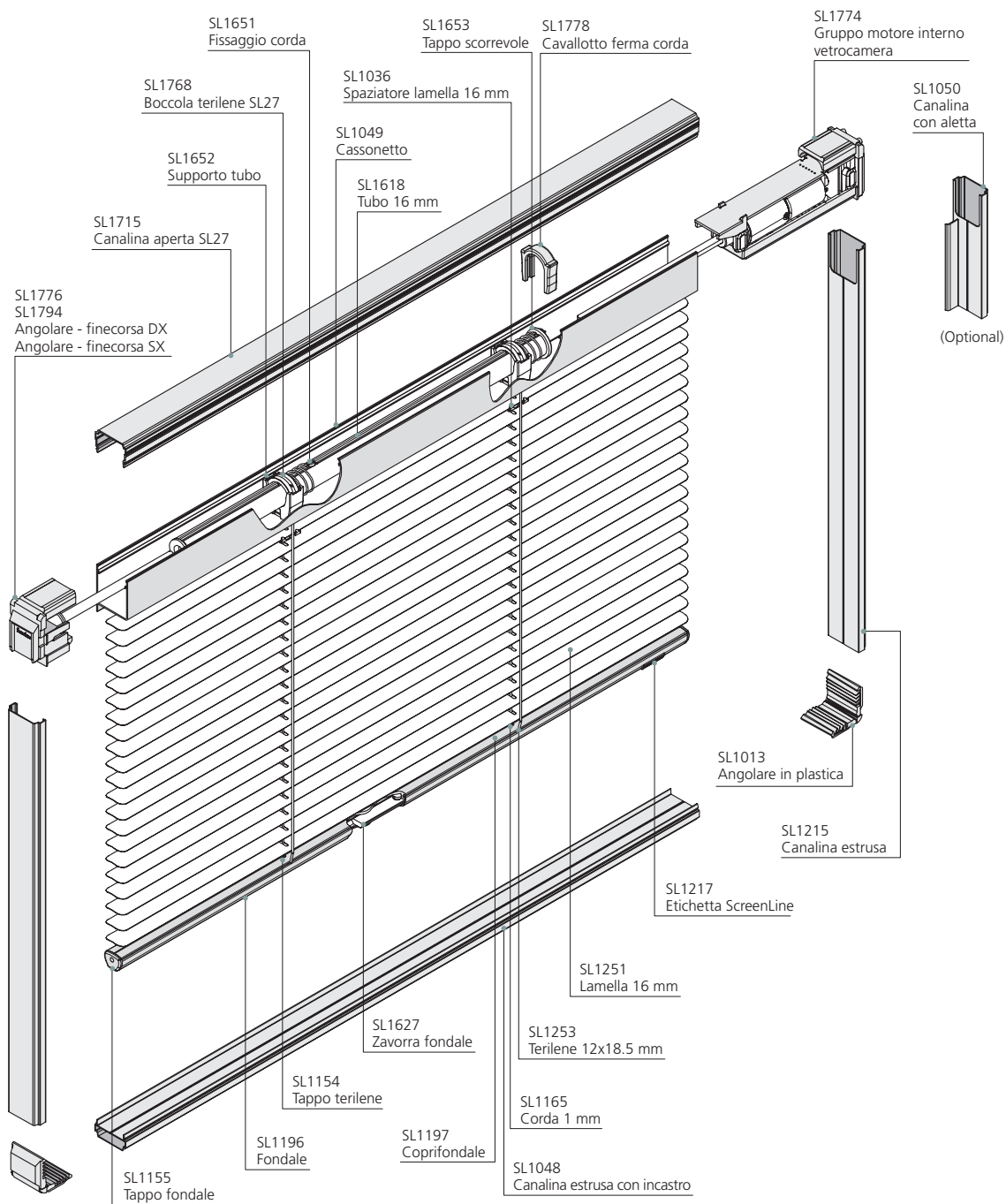

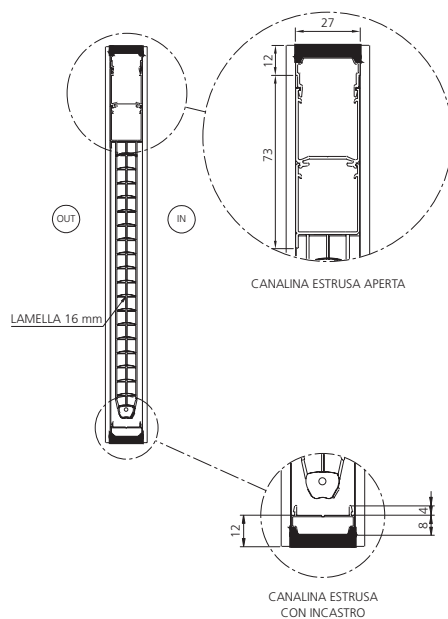
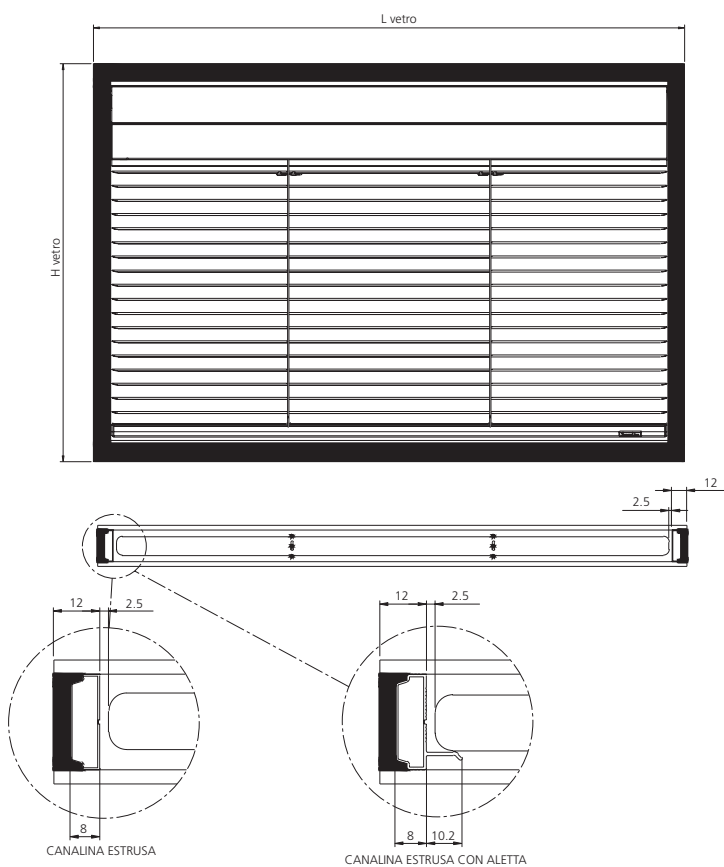
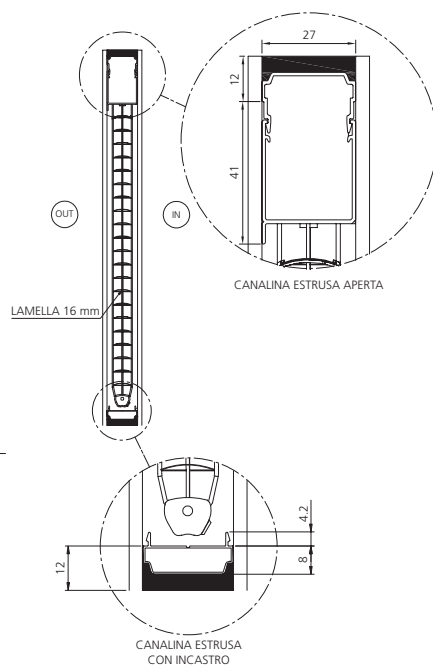
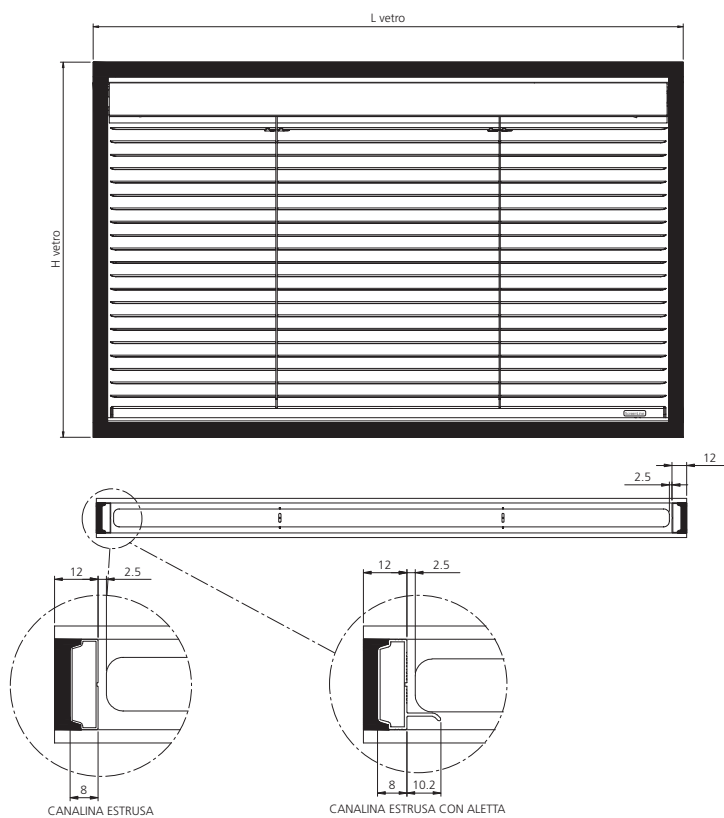

dimensione vetrocamera standard

standard (un cassetto)

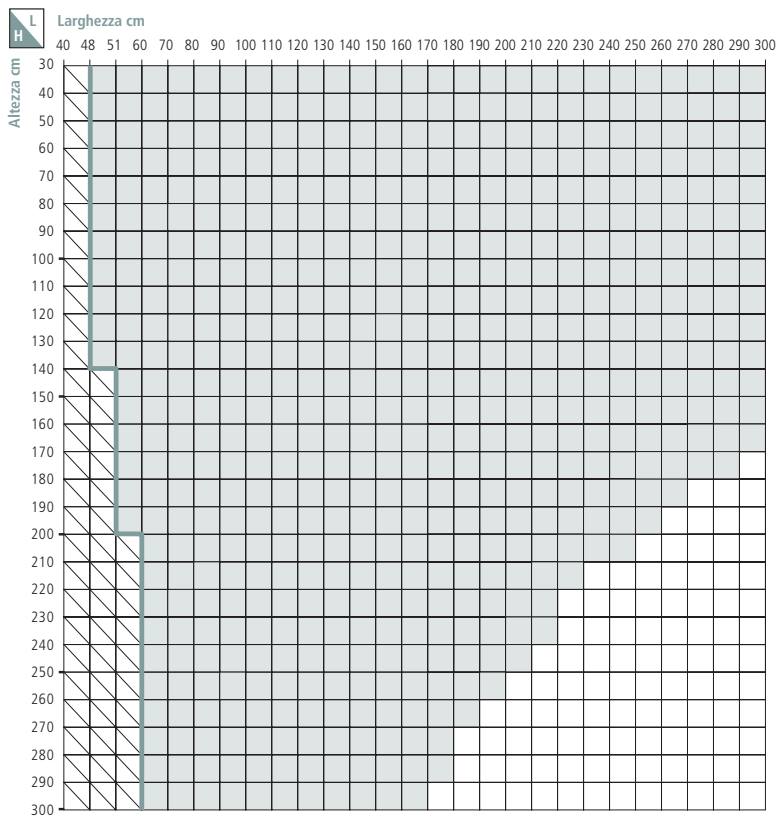

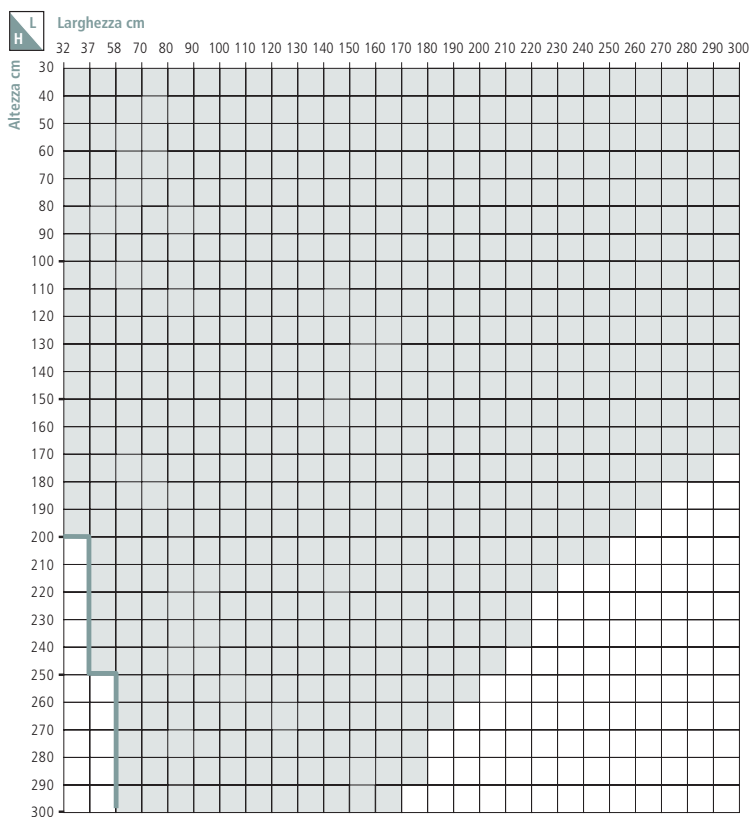

dimensione vetrocamera doppio cassetto

doppio cassetto



 Sollevamento e Orientamento

 Solo orientamento con fondale bloccato

 Non fattibile

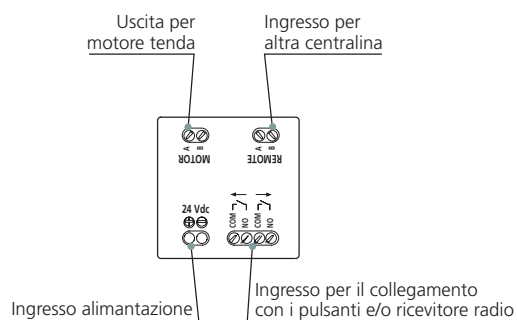
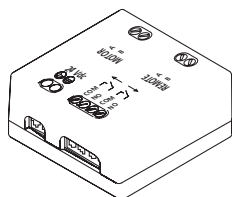

Nota

L'ingresso **REMOTE** è stato realizzato per dare la possibilità all'installatore di creare impianti personalizzati a seconda delle richieste del cliente. A questo ingresso si può collegare l'uscita Motor di una centralina SL1807. L'applicazione tipica è il comando unico per più motori già comandati da una centralina per ogni motore: in questo caso si utilizza una nuova centralina e si collega la sua uscita Motor in parallelo a tutti gli ingressi Remote delle centraline che si vogliono comandare. La centralina supplementare, una volta azionata, farà partire contemporaneamente tutte le centraline ad essa collegate, che continueranno autonomamente a comandare i singoli motori. Questo collegamento può anche essere usato in "cascata" creando ad esempio un sistema composto da singole centraline sui motori, due gruppi comandati da due centraline supplementari e un comando generale realizzato con una nuova centralina collegata agli ingressi Remote delle due centraline di gruppo

Centralina SL1807

Si utilizza per attuare l'inversione di polarità necessaria per il corretto funzionamento del motore, difficilmente realizzabile con i normali interruttori reperibili da commercio.

Ogni centralina gestisce quindi una sola tenda oppure, simultaneamente, un gruppo di 4 tende massimo, in funzione delle richieste di automazione.

Le sue dimensioni contenute rendono agevole un suo inserimento in normali scatole d'incasso.

Contiene al suo interno una scheda elettronica completa di relè e fusibile di protezione facilmente sostituibile, aprendo la scatola.

Caratteristiche tecniche

Dimensioni (mm)

40x40x20

Ingressi

- per l'alimentatore, contrassegnato da **24Vdc**
- per il collegamento al doppio pulsante o al ricevitore radio, contrassegnati dal grafico dei contatti
- per il collegamento da altra centralina, contrassegnato da **REMOTE**, utilizzato nel caso di collegamenti centralizzati (vedi nota in fondo)

Uscite

- per il collegamento al motore della tenda, oppure da utilizzare come bus per il collegamento con altre centraline; contrassegnata da **MOTOR**

Fusibile

6,3 A

Temperatura di funzionamento

-20 +60°C

Alimentatore SL1868

Specificatamente realizzato per l'alimentazione dei motori del Modello SL27M. Prevede due alette esterne per il fissaggio a parete e morsetti interni per l'ingresso dell'alimentazione e l'uscita in bassa tensione stabilizzata.

Ha potenza sufficiente per alimentare fino ad un massimo di 4 motori.

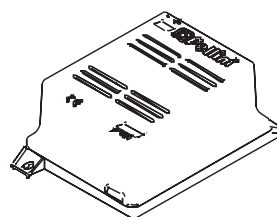

Caratteristiche tecniche

Dimensioni (mm)

110 (130 con alette di fissaggio) x85x50 (altezza)

Tipo

Switching

Uscita

24 V dc \pm 5%

Portata

2 A

Fusibile protezione interna

3,15 A ritardato

Temperatura funzionamento

-20 +60°C

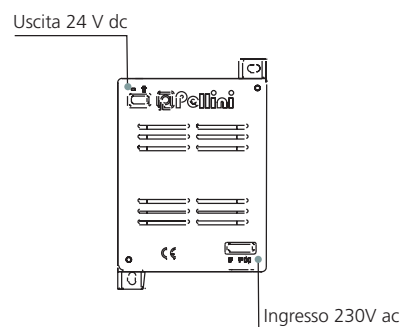

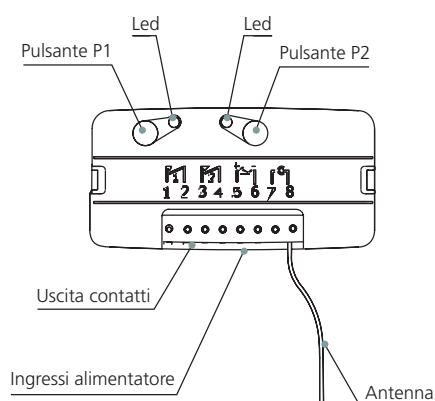
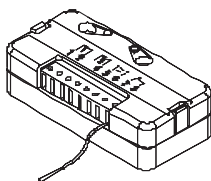
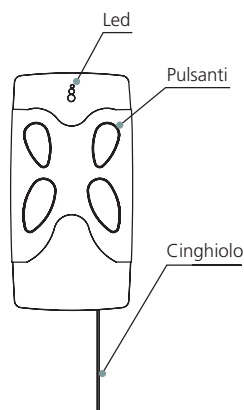
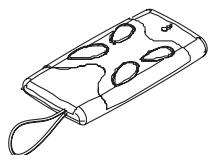

Telecomando

Il telecomando previsto per i modelli SL27M è un radiocomando, in modulazione di frequenza, composto da un trasmettitore ed un ricevitore.

Trasmettitore SL1821

È in grado di comandare fino a due tende o due gruppi di tende.

Ha quattro canali, associabili ai pulsanti ed un led di segnalazione di funzionamento.

Caratteristiche tecniche

Dimensioni (mm)

67x34x8

Batteria

CR2032

Frequenza

433.920 MHz

Numero combinazioni di codice

266

Numero canali

4

Ricevitore SL1822

Ha due soli canali, quindi è in grado di comandare una sola centralina.

La sua morsettiera presenta i collegamenti per l'alimentazione in bassa tensione e l'uscita per i contatti. Presenta inoltre due pulsanti e due led segnalatori, per la programmazione del trasmettitore.

Caratteristiche tecniche

Dimensioni (mm)

79x48x21 (altezza)

Alimentazione

24Vac/dc

Consumo a riposo

40mA

Temperatura di funzionamento

-20 +60°C

Capacità di memorizzazione codici

500

Numero canali

2

Programmazione del radiocomando

Il ricevitore del radiocomando dev'essere programmato all'atto dell'installazione per poter essere associato ai segnali provenienti dal trasmettitore.

Il ricevitore è dotato di una procedura di programmazione per il riconoscimento automatico dei trasmettitori utilizzati (autoapprendimento) che viene attivata con la semplice pressione di un pulsante all'atto dell'accensione del ricevitore stesso.

È anche possibile programmare le funzioni dei singoli tasti del telecomando.

Modalità di programmazione del ricevitore

Premere il tasto P1 nel ricevitore il rispettivo led lampeggerà 5 volte.

Durante questo periodo premere un pulsante a scelta del trasmettitore per la memorizzazione. Ad esito positivo il led rimarrà acceso per circa 3 secondi.

Ripetere tale procedura per il secondo pulsante P2 che dovrà memorizzare il secondo tasto del trasmettitore.

Collegamento elettrico alla tenda

Collegare attraverso gli appositi capicorda e le viti M2 x 5 mm in dotazione i cavi di alimentazione presenti nel serramento ai morsetti posti sull'angolo superiore del vetro, lato destro o sinistro a seconda dell'ordine. Si rimanda alle illustrazioni contenute in fondo alla sezione dedicata alle istruzioni di montaggio del rispettivo listino.

In questa operazione si raccomanda di serrare opportunamente le viti onde evitare allentamenti accidentali che possono causare un'interruzione nel passaggio di corrente. Raccogliere quindi con cura le eccedenze di cavo tra serramento e vetrocamera.

In presenza di contatti mobili sul serramento, evitare possibili cause di cortocircuito sul serramento metallico, controllando la corsa degli spinotti mobili.

Funzionamento della tenda

Il modello di tenda SL27M dev'essere collegato all'apposito alimentatore che garantisce la tensione costante 24Vdc, la corrente necessaria e le opportune protezioni al motore.

La scheda elettronica, contenuta all'interno della tenda, ne controlla le varie funzioni comprese quelle relative agli arresti della tenda (finecorsa) nelle posizioni estreme.

Il software appositamente realizzato, prevede una doppia velocità di funzionamento per ottimizzare la funzione orientamento delle lamelle e arrestare lentamente il motore in vicinanza dei finecorsa.

Il funzionamento della tenda avviene attraverso l'inversione di polarità dell'alimentazione.

È possibile effettuare tale inversione e quindi la movimentazione della tenda attraverso una coppia di pulsanti situati a parete oppure con un doppio commutatore sempre a parete o infine attraverso i pulsanti del radiocomando.

- Nel caso si utilizzi il doppio commutatore a posizione mantenuta del tipo Vimar serie Idea art.16145, ad esso vanno collegati, con soli due fili, tutte le tende che si vogliono comandare simultaneamente.

- Qualora si vogliano utilizzare pulsanti, reperibili da commercio, si deve utilizzare l'apposita centralina in dotazione. I pulsanti dovranno essere del tipo NO ed alla centralina potranno essere collegate, sempre con soli due cavi, tutte le tende che si vogliano azionare insieme, fino ad un massimo di 4.
- Anche nel caso del radiocomando, è previsto l'utilizzo della centralina, come descritto nel caso dei pulsanti.

Gli schemi illustrati di seguito indicano le più richieste soluzioni di collegamento.

Per orientare le lamelle della tenda, tenere premuto l'apposito pulsante fino al raggiungimento dell'inclinazione voluta. La bassa velocità di funzionamento iniziale permette un'accurata ricerca dell'inclinazione. Nel caso di utilizzo del doppio commutatore, la posizione rimane mantenuta per cui per effettuare l'orientamento occorre passare velocemente da una posizione estrema alla posizione centrale del commutatore.

Per movimentare la tenda, il pulsante dovrà essere premuto per tutta la durata dell'orientamento e rilasciato al momento in cui interviene l'alta velocità. Questo modo di operare, aumenta la vita del sistema poiché limita gli interventi involontari. Nel caso si utilizza il commutatore, azionare l'interruttore nella posizione richiesta.

Per fermare la corsa della tenda, basta premere con un impulso uno dei due pulsanti di azionamento oppure spostare in centro il doppio commutatore.

Settaggio dei finecorsa della tenda

I finecorsa della tenda vengono impostati in azienda durante il collaudo del kit.

La procedura attuata è per autoapprendimento: la stessa tenda, durante le operazioni di salita e discesa, riconosce i suoi punti estremi e li memorizza. Quindi si muoverà sempre entro questi due limiti, senza peraltro raggiungerli, mantenendosi ad una prefissata distanza per non sollecitare i componenti della tenda. In presenza di un aumento repentino della corrente assorbita o una drastica riduzione della velocità del motore, causata da una possibile inflessione del vetrocamera, la tenda si ferma prima del finecorsa impostato, cancella i precedenti finecorsa e rimane in attesa di apprenderli automaticamente di nuovo.

In questo caso, rimossa la causa dell'arresto della tenda, il finecorsa naturale verrà ripristinato automaticamente nell'utilizzo normale della tenda.

Nel caso si voglia forzare il motore a riconoscere subito i finecorsa, va effettuata la seguente procedura per almeno due volte di seguito: far risalire ulteriormente la tenda, premendo cioè nuovamente il pulsante di salita: la tenda sale, si impacchetta e poi scende di qualche millimetro, indice che ha memorizzato il finecorsa. Premere poi il pulsante di discesa ed aspettare che la tenda, compiuta tutta la sua corsa, si fermi da sola.

Nel caso dovesse fermarsi prima, ripristinare il finecorsa naturale premendo nuovamente il pulsante di discesa: la tenda, giungendo all'arresto inferiore si blocca repentinamente, sinonimo di memorizzazione del livello basso.

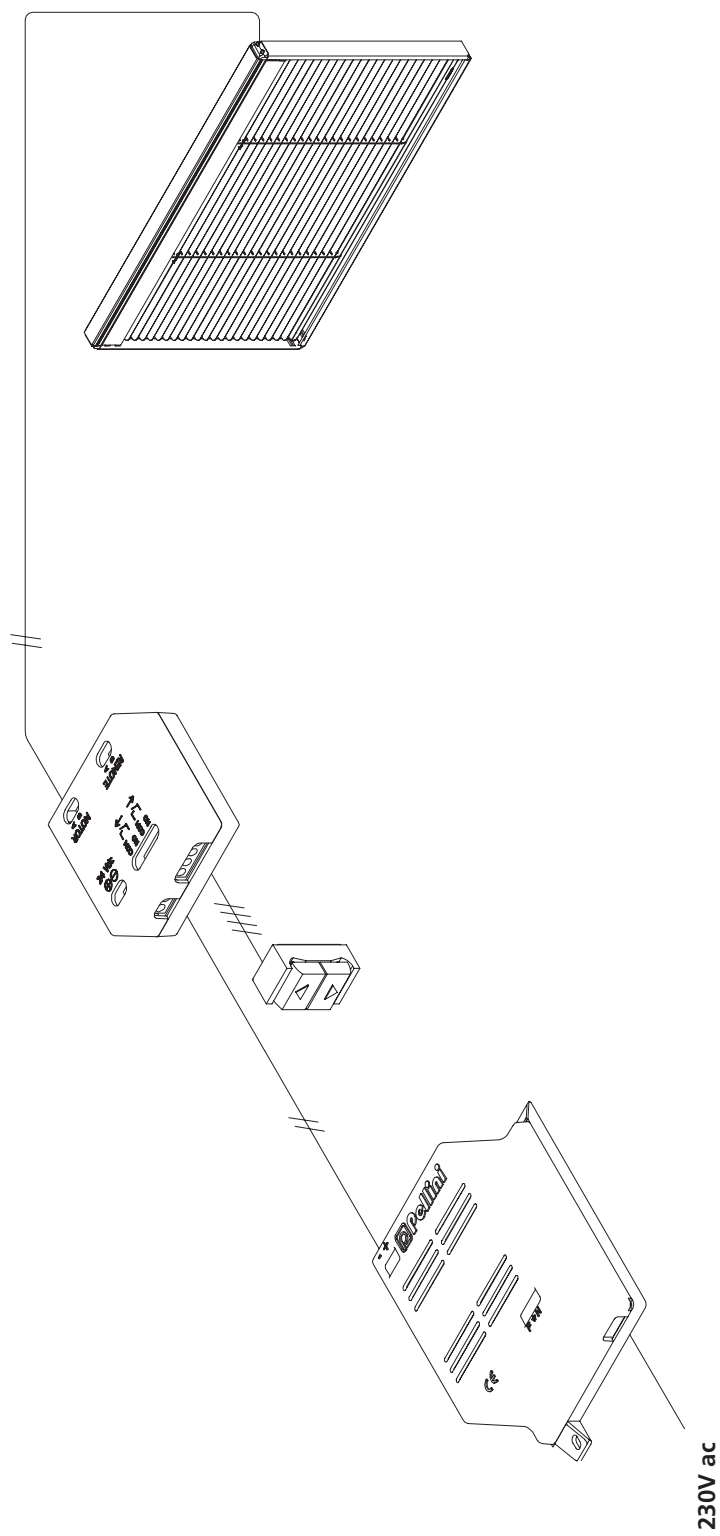

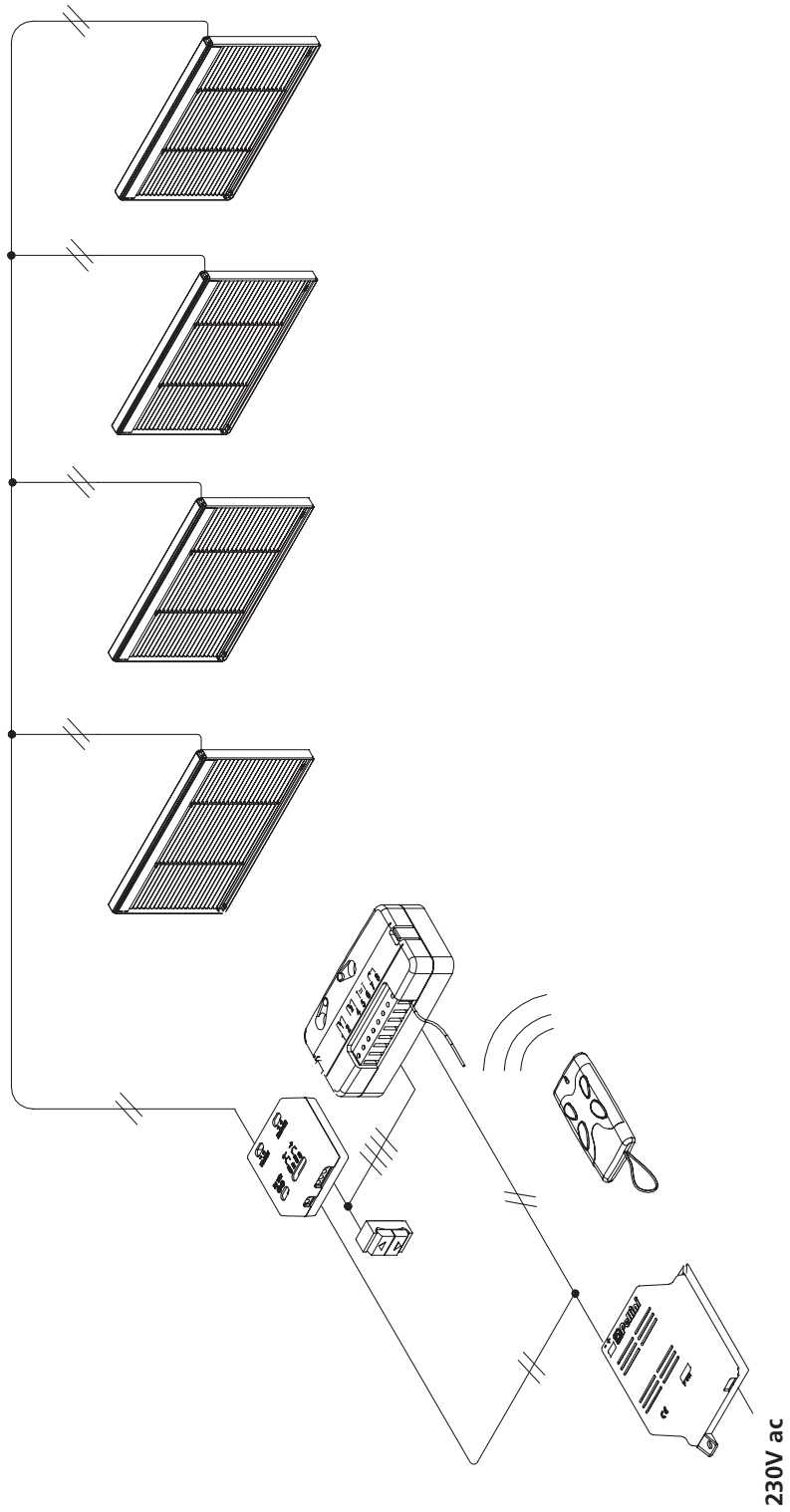

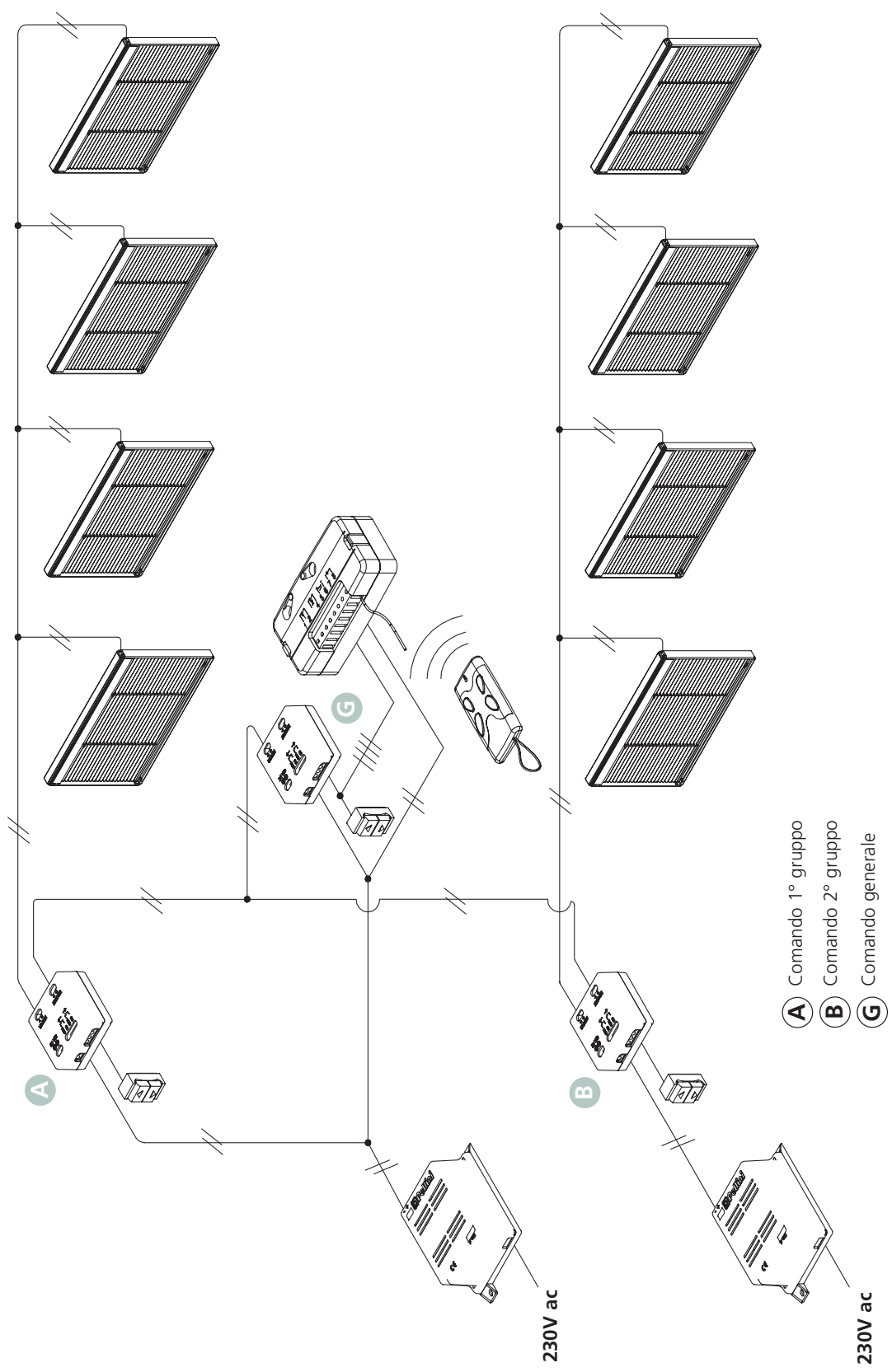

- A** Comando 1° gruppo
- B** Comando 2° gruppo
- G** Comando generale

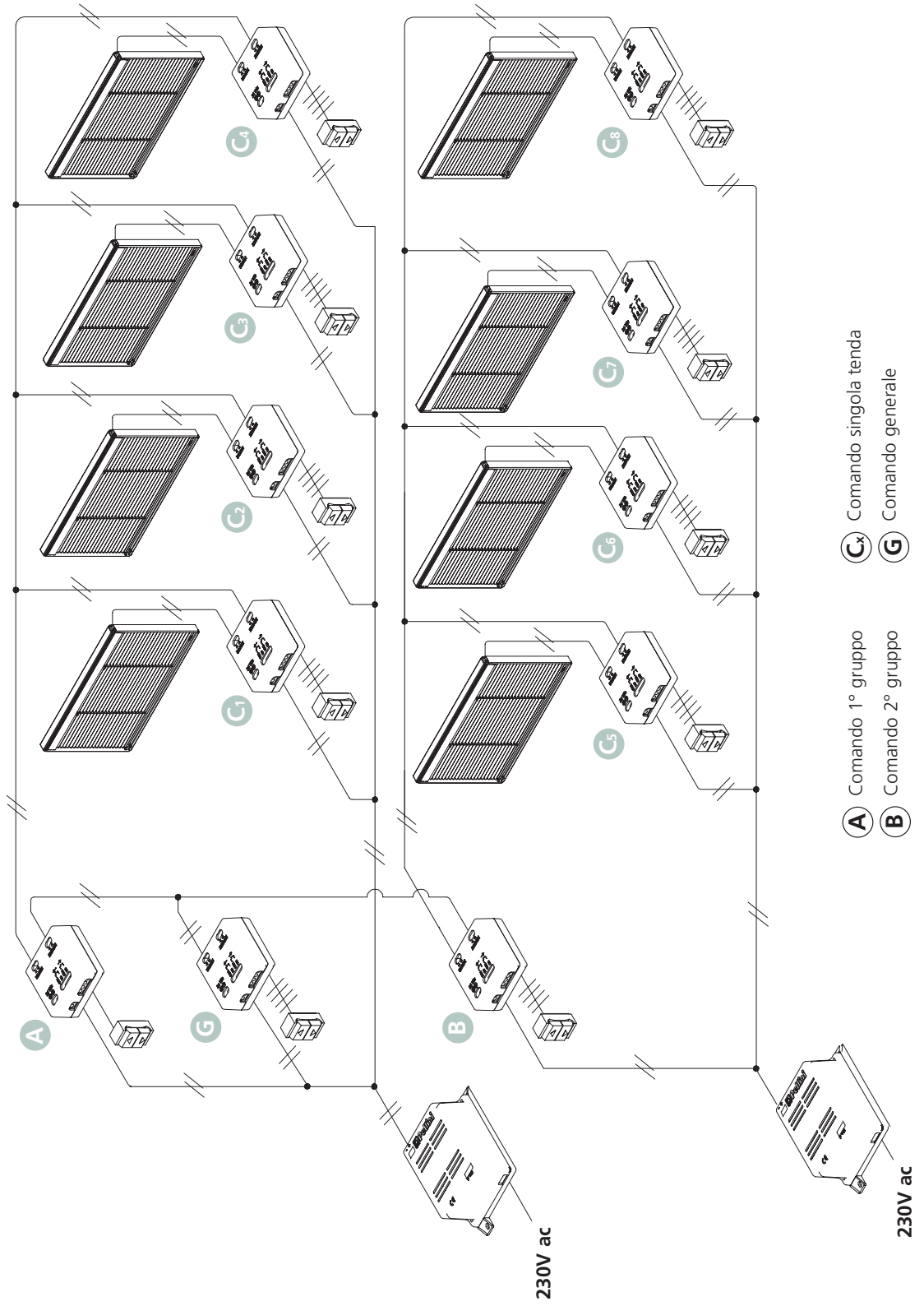

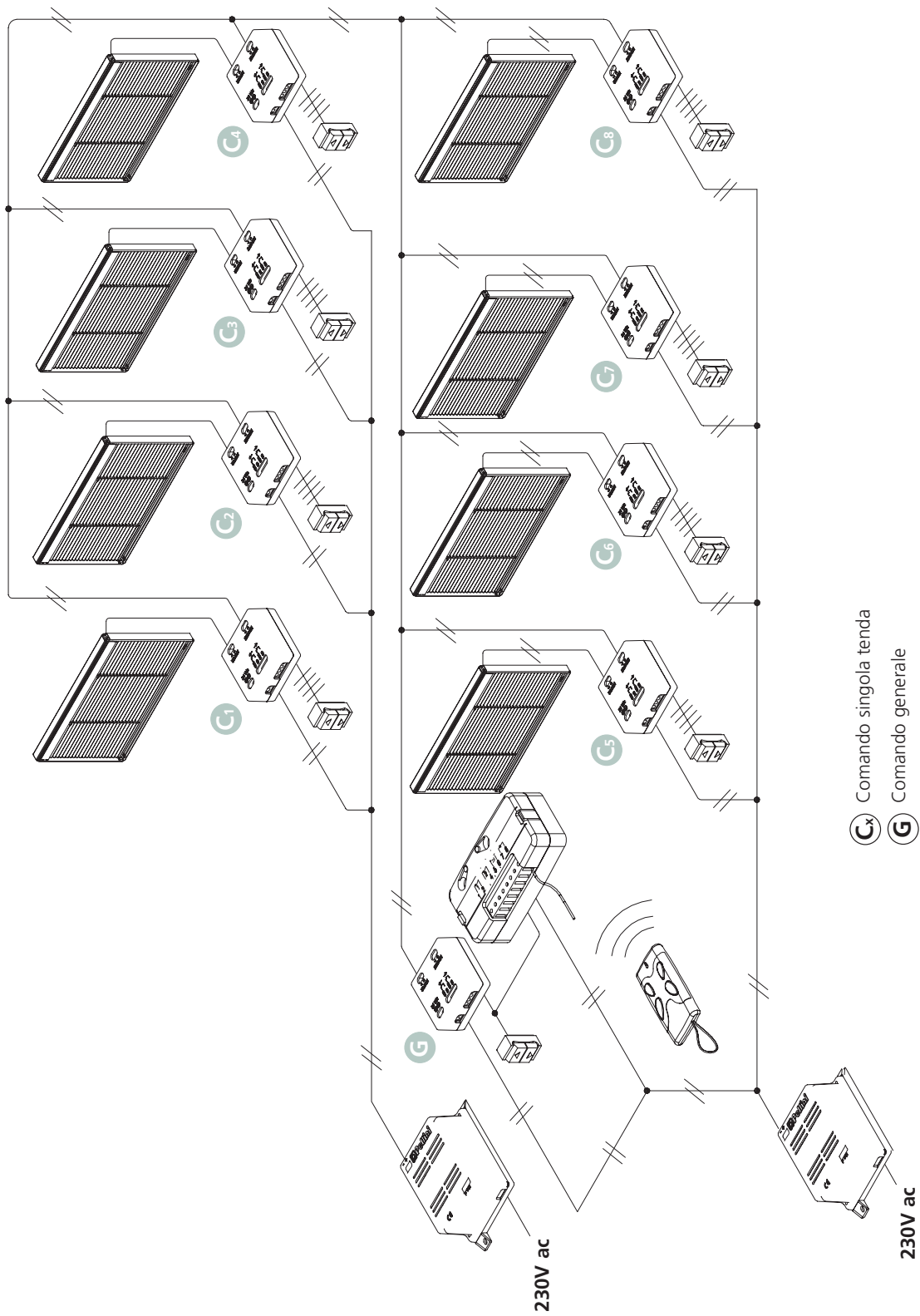

- C_x** Comando singola tenda
- G** Comando generale

www.pellini.net

